

Ihr Partner rund ums Bild



Bilder-Aufhänge-Systeme
und viele nützliche Montagehilfen

Die Gallery-Aufhängesysteme

Innovative und massgeschneiderte Lösungen für sämtliche Aufhänge-Probleme.

Verschiedene Systeme für diverse Anwendungen erleichtern das schnelle und problemlose Aufhängen/Auswechseln von Bildern in Wohnräumen, Büros, Galerien, Hotels, Restaurants, Schulen, Museen, Arztpraxen, Spitälern, Altersheimen, Ausstellungen, Konferenzräumen usw.

• **Informativer Showroom**

- **Beratung**
- **Planung**
- **Montage**
- **Vertrieb**

Erstmals bieten wir dem Profi und Selfmademan ein umfassendes Angebot an Bilder-Aufhängeschienen und praktisch erprobtes Zubehör in diesem Katalog an.

- ┘ Keine lästigen Nagel- und Bohr-löcher mehr in den Wänden. Nie mehr abgebrochene Nägel – nie mehr Löcher dübeln und keine schräg aufgehängten Bilder!
- ┘ Bilder, Kunstdrucke, Gemälde, Spiegel, Pläne, Karten, Anschlagtafeln usw. können mit verstellbaren Aufhängehaken an Perlon- oder Stahlseilen sicher aufgehängt werden.
- ┘ Auch an schrägen Wänden (z. B. Treppenhäuser) zu verwenden.
- ┘ Unsere Bilderschienen-Systeme eignen sich auch zur Selbstmontage. Oder noch einfacher, fragen Sie uns nach der Adresse unseres Fachhändlers in Ihrer Region für die Montage-Ausführung.

▶ diverse Schienen-Typen	Seite	1– 5
▶ kombinierte Aufhänge-/Lichtschiene		2
▶ grösste Zubehör-Auswahl		6– 8
▶ Span wire system		9
▶ Diebstahl-Sicherungen		10
▶ Klapp- und Spannrahmen		11
▶ Kugelschienen, Paper-Snap		12
▶ Klemmschienen		13
▶ Magnet-Aufhänger		14
▶ Haken, Ketten, Aufhänger, Werkzeug		15+16
▶ diverse Montagehilfen		17

Seit Jahren die erfolgreichste Schiene. Einfach und unsichtbar mit «Druckknöpfen» an der Wand unter der Decke montieren. An den durchsichtigen Perlonseilen oder an Stahlseilen werden die Bildaufhänger fixiert. Daran werden an jeder beliebigen Stelle die Bilder positioniert. Frei verschiebbar, sowohl waagrecht, wie in der Höhe – fertig!

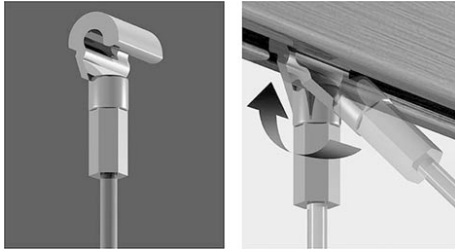

Neu:

Einklick-Perlon- oder Stahlseil mit Cobra-Haken

Dieses 2 mm Seil kann überall in die Schiene eingeklickt werden!

ca. alle 35 cm einen Clip mit Schraube an der Wand befestigen

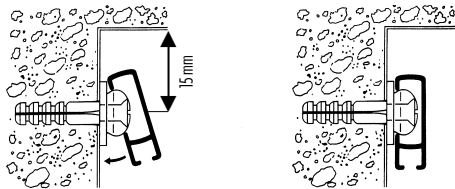

Bilderschienen schräg ansetzen

und über Clip einklinken

Farben:

- weiss RAL9010
- silber matt
- schwarz RAL9005

Neu: mit Strukturfolien belegt:

- Mahagoni
- Kiefer, hell
- Marmor dunkelgrau oder jede RAL-Farbe



Stab
Ø 3 mm

Perlonseil
Ø 2 mm
mit Gleiter

Perlonseil
Ø 2 mm
mit Schlaufe

Artikel-Nr. 10-100 10-101 10-101-G 10-102 10-103 10-104 10-105	Farben: weiss silber matt silber matt, gebürstet schwarz Mahagoni, Strukturfolie Kiefer hell, Strukturfolie Marmor dunkelgrau, Strukturfolie oder jede RAL-Farbe	lieferbare Längen: 500 cm 300 cm 300 cm 300 cm 300 cm 300 cm 300 cm 300 cm oder alle Schienen auf jedes Mass zugeschnitten	Material: Aluminium Zubehör: Seite 6, 7, 8 20 kg per 1m
---	--	--	---

NEU

Bilderschiene ARTLIGHT

Diese neue Bilderschiene ist eine elegante Kombination von Aufhängeschiene und Stromschiene und ermöglicht das bewährte Aufhängen von Bildern mit Perlon- bzw. Stahlseilen. Optimale Ausleuchtung der Exponate mit Niedervolt-Halogenstrahlern (12 V) mit nur einem Schienensystem.

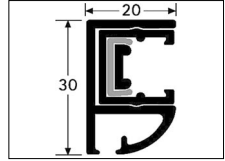
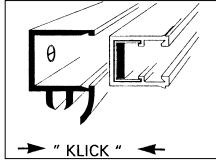
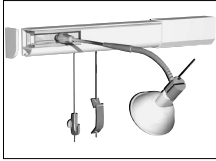

Artikel-Nr. 10-110 weiss 10-111 grau	Material: Aluminium	lieferbare Längen: 200 und 300 cm jedes Mass zugeschnitten	Anschluss: 220 V Stromschiene: Niedervolt	Aufhängezubehör: Seiten 6, 7, 8	 20 kg per 1m
--	------------------------	--	---	------------------------------------	---

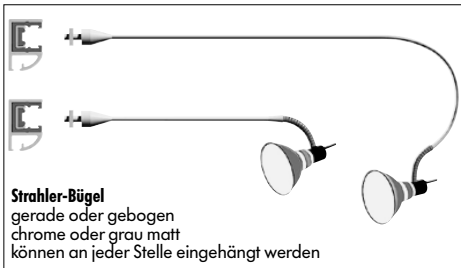

Nr. 20-500 usw.
gerade 20 cm, 50 cm, 70 cm

Nr. 20-515 chrom, 20-516 grau
gebogen 70 cm



Nr. 20-520
Verbinder, gerade

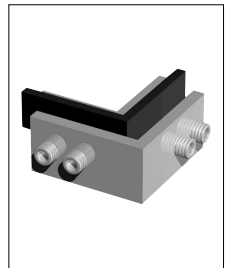

Nr. 20-521
Eckverbinder, aussen

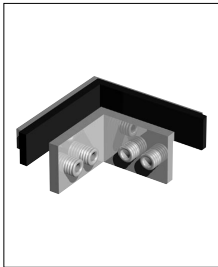

Nr. 20-522
Eckverbinder, innen

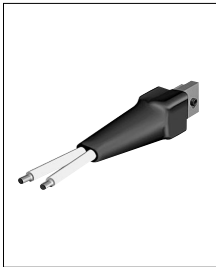

Nr. 20-530
Stromeinspeisung, mit Kabel 300 cm



Nr. 20-535
Abdeckung für Stromeinspeisung, weiss



Nr. 20-537
Abdeckprofil, weiss, für Stromschiene



Nr. 20-540/541
Abdeckkappe, weiss, links oder rechts

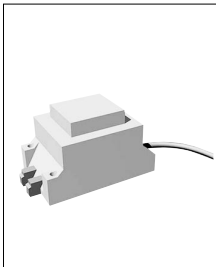

Nr. 20-550 usw.
Niedervolt-Trafos, div. Leistungen



Nr. 20-570 usw.
Halogenlampe 38°, \varnothing 51 mm, 20/35/50W

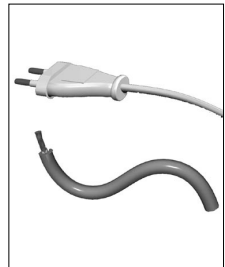

diverse Kabel
und Dimmer

Bilderschiene DECKE

Diese Schiene wird an die Decke montiert und ist speziell für schwere Lasten geeignet. Die Aufhänge-
stäbe werden verdeckt eingehängt und können nicht aushängen, wie bei der ATELIER-Schiene.
Zum Aufhängen werden Alu-Stäbe (rund: 2 oder 3mm, vierkant: 4x4 mm) in weiss oder alu natur ver-
wendet.



Artikel-Nr. Nr. 10-180 weiss Nr. 10-185 alu natur	Material: Aluminium	lieferbare Länge: 300 cm jedes Mass zugeschnitten	Farben: weiss, alu natur oder jede RAL-Farbe	Zubehör: Seiten 6, 7, 8	 40 kg per lm
---	------------------------	---	--	----------------------------	--

Bilderschiene TOP

Diese Schiene wird unauffällig hinter einer abgehängten Decke/Schattenfuge nicht sichtbar montiert.
Ebenso für Montagen ohne Rückwand (z. B. Schaufenster) entwickelt. 8 Schraublöcher per Meter.

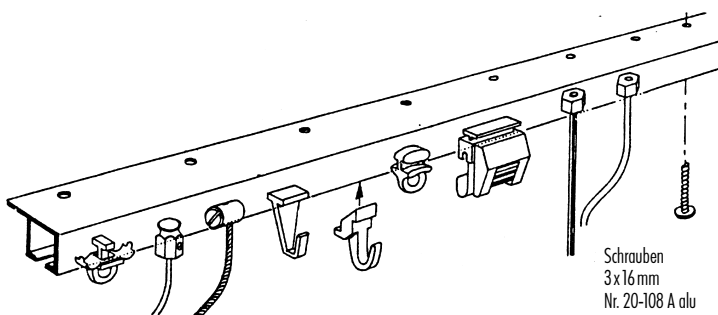
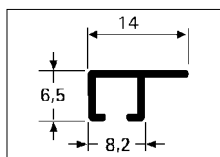
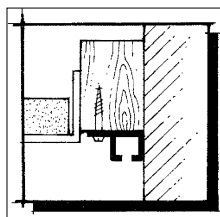

Schrauben
3 x 16 mm
Nr. 20-108 A alu
Nr. 20-108 S schwarz
Nr. 20-108 W weiss

Artikel-Nr. 10-130 weiss 10-133 silber matt 10-135 schwarz	Material: Aluminium	lieferbare Längen: 200 und 300 cm jedes Mass zugeschnitten	Farben: weiss RAL 9003, schwarz, silber matt oder jede RAL-Farbe	Zubehör: Seiten 6, 7, 8	 20 kg per lm
--	------------------------	--	--	----------------------------	--

Bilderschiene ATELIER

Diese J-Wandschiene ist speziell für Galerien, Ateliers, Werkstätten, Lager geeignet. Besonders stabil aus 2 mm Stahlblech für extreme Belastungen. Schnelles Umhängen «von unten» mit Aufhängestange oder S-Haken.

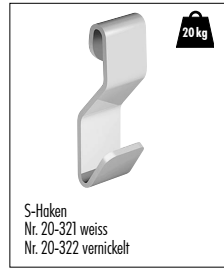
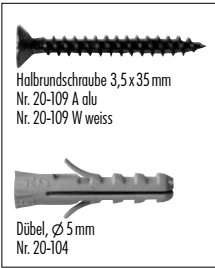
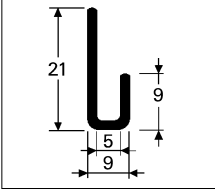

Artikel-Nr. 10-140 weiss 10-141 alu	Material: Aluminium	lieferbare Länge: 300 cm jedes Mass zugeschnitten	Farben: weiss RAL 9010, alu matt, oder jede RAL-Farbe	Zubehör: Seiten 6, 7, 8	20 kg per lm
---	------------------------	---	---	----------------------------	-----------------

Galerieleiste aus Holz

Die klassische Variante der Galerieleiste. Sie kommt besonders im stilvollen Altbau mit Stuckdecken zur Geltung. Sie kann roh montiert oder in jedem bekannten Farbton lasiert oder gestrichen werden.

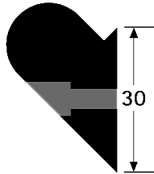

Artikel-Nr. 10-150	Material: Ramin-Holz	lieferbare Länge: 200 cm jedes Mass zugeschnitten	Farben: roh – kann in jeder Farbe gestrichen werden	Zubehör: Seiten 6, 7, 8	20 kg per lm
-----------------------	-------------------------	---	---	----------------------------	-----------------

Unterputz-Galerieschiene

Diese unsichtbare Schiene aus verzinktem Stahlblech wird unter den Wandputz eingebaut und bündig verputzt. Nur ein dezenter Schlitz in der Wand nimmt den Bildhaken auf, an den Seile mit Schlaufen eingehängt werden. Eignet sich besonders für Ausstellungsräume und Neu-/Umbauten.

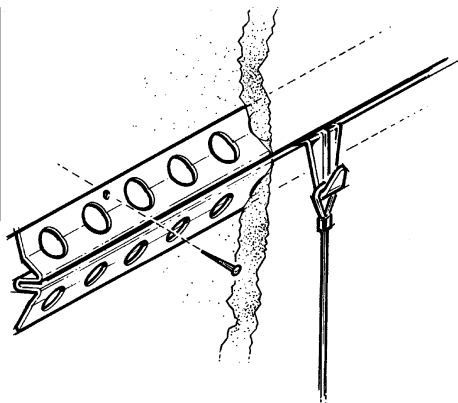
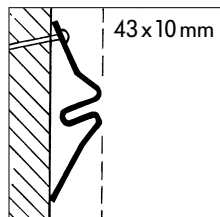

S-Haken UP
Nr. 20-350 vernickelt
Nr. 20-351 messing

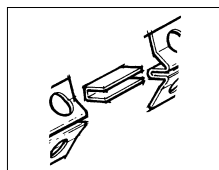

Nr. 20-355
Verbinder UP

Artikel-Nr. 10-160	Material: Stahlblech verzinkt	lieferbare Länge: 250 cm	Zubehör: Seiten 6, 7, 8
-----------------------	----------------------------------	-----------------------------	----------------------------

Bilderschiene Royal

Elegante, formschön abgerundete Bilderschiene mit verdecktem Laufkanal, so dass Gleithaken von vorn nicht sichtbar sind. Die Schiene für gehobene Ansprüche.

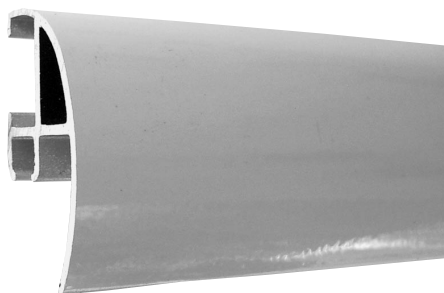
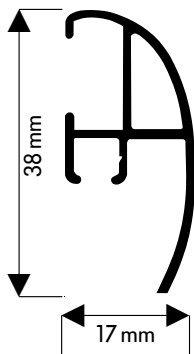

Artikel-Nr. 10-170 weiss	Material: Aluminium	lieferbare Länge: 300 cm jedes Mass zugeschnitten	Farben: weiss (RAL 9016) oder jede RAL-Farbe	Zubehör: Seiten 6, 7, 8
-----------------------------	------------------------	---	--	----------------------------

Zubehör



je 3 Stück p/m

Nr. 20-100
Clip, Dübel, Schraube

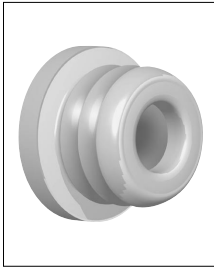

Nr. 20-102
Montageclip mit 3 Einrastmöglichkeiten



Nr. 20-110
Abdeckkappe, weiss, grau, schwarz

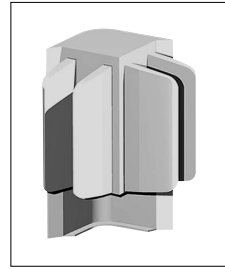

Nr. 20-111
Eckverbinder, weiss, grau, schwarz

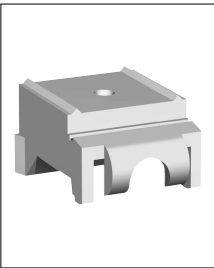

Nr. 20-112
Deckenträger, weiss

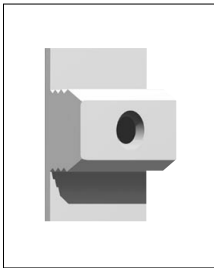

Nr. 20-103
Clip oder Verbindungsstück

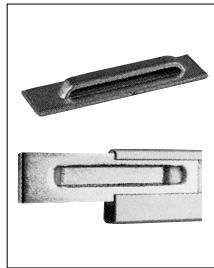

Nr. 20-113
Verbinder

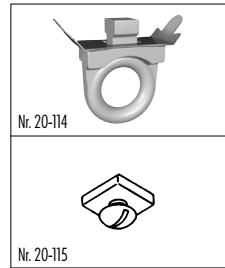

Nr. 20-114

Nr. 20-115

Feststeller für schräge Wände



7 kg

Nr. 20-200
Perlonseil, \varnothing 2 mm, mit Gleiter, 150 cm*

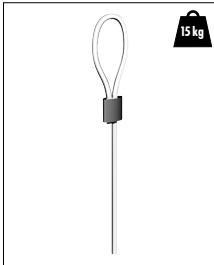

15 kg

Nr. 20-205
Perlonseil, \varnothing 2 mm, mit Schlaufe, 150 cm*



NEU

20 kg

Nr. 20-220
Perlonseil, \varnothing 1,8 mm, Cobra-Haken, 150 cm*



20 kg

Nr. 20-201
Perlonseil, \varnothing 2 mm, 6-Kantgleiter, 150 mm*



Nr. 20-202
Perlonseil, \varnothing 2 mm, mit Tellergleiter (VS 57)



NEU

20 kg

Nr. 20-225
Stahlseil, \varnothing 1,8 mm, Cobra-Haken, 150 cm*



20 kg

Nr. 20-228
Stahlseil, \varnothing 1,8 mm, 6-Kantgleiter, 150 mm*

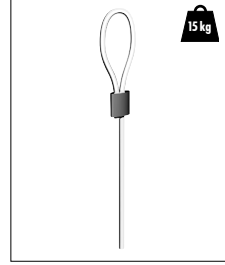

15 kg

Nr. 20-226
Stahlseil \varnothing 1,5 mm, weiss, mit Schlaufe, 150 cm*

* oder jede beliebige Länge

Zubehör



Nr. 20-430
Stange, \varnothing 2 mm, mit 6-Kantgleiter,
200 cm, weiss – \varnothing 3 mm, weiss oder Stahl

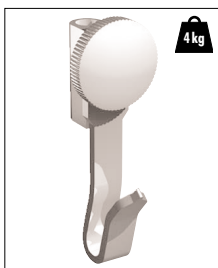

Nr. 20-240
Aufhänger, mini



Nr. 20-244
Aufhänger, mini, selbstklebend

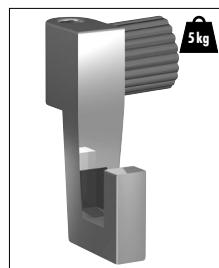

Nr. 20-245/6
Aufhänger, mittel, weiss oder vernickelt

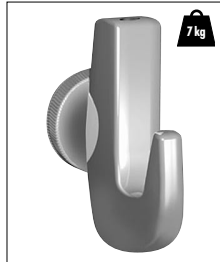

Nr. 20-270/1
Aufhänger, schwer, weiss oder vernickelt

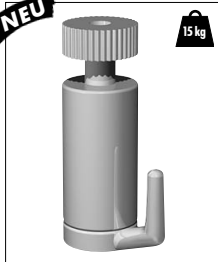

Nr. 20-275
Aufhänger, gross, selbstklebend



Nr. 20-279
Aufhänger Fixit, selbstklebend

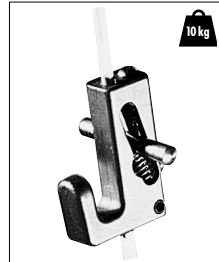

Nr. 20-280
Aufhänger Fixmatic, selbstklebend

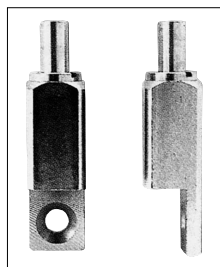

Nr. 20-295
Aufhänger zum Anschrauben, selbstkle-
mend, nur für \varnothing 1,5 – 2 mm Stahlseile



Nr. 20-277
Aufhänger für Alurahmen



Nr. 20-278
Aufhänger für Alurahmen, selbstklebend



Nr. 20-247
Aufhänger mit Schlitz



Nr. 20-290
Aufhänger mit Aushängesicherung



Aufsetzgleiter mit Loch
Nr. 20-315 weiss
Nr. 20-316 alu



Nr. 20-282
Einhängegleiter mit Loch, weiss

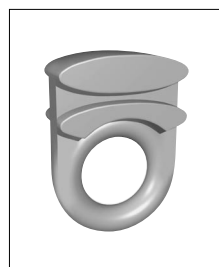

Nr. 20-305
Nylongleiter, weiss, zu Nr. 10-100

Zubehör

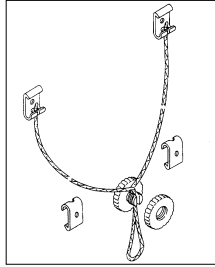

Nr. 20-330
Aufhänge-Set zu Silent Gliss

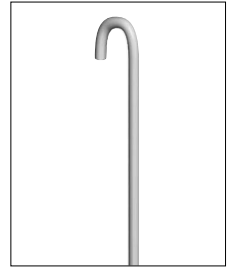

Span wire system

Dieses neue Aufhänge-System ermöglicht ein flexibles Ausstellen von Bildern.
Geeignet für Innen- und Aussenanwendungen, kann an die Wand (mit der GALLERY-Schiene - Seite 1)
oder freistehend montiert werden. Jede Seilhöhe möglich. Das Bildmaterial wird einfach ein- oder
beidseitig in transparente Acryl-Displayhüllen eingelegt und diese können auf jeder Höhe unter-
und/oder nebeneinander fixiert werden.
Verlangen Sie den Spezialprospekt.



Diebstahlsicherungen

T-Screw-System

Einfaches und wirksames Sichern für Holz- und Alurahmen. Geeignet für alle öffentlich zugänglichen Räume wie Treppenhäuser, Arztpraxen, Hotelzimmer usw. Bilder werden fest mit der Wand verschraubt. Mit dem Sicherheitsschlüssel wird das Bild «verriegelt» und kann ohne diesen nicht abgenommen werden. Auch geeignet zur Montage an schrägen Wänden, Wohnwagen, Schiffen usw.

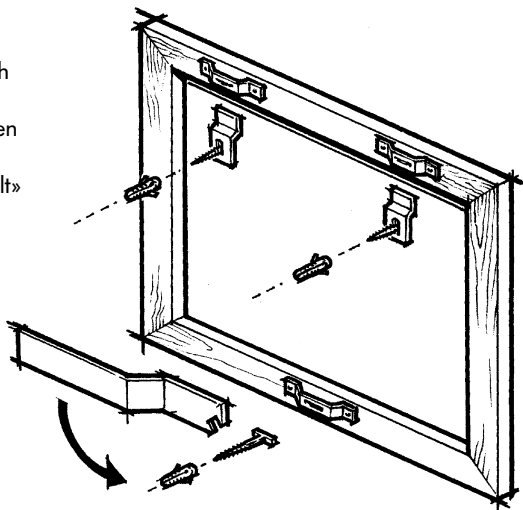

Komplett-Set Diebstahlsicherung
Nr. 21-100 für Holzrahmen
Nr. 21-101 für Alurahmen
Nr. 21-102 Sicherheitsschlüssel

Aufhänger mit Aushängesicherung

Erschwert ein einfaches, unbefugtes Abhängen der Bilder

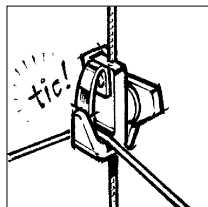
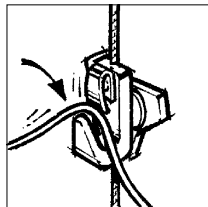

Nr. 20-290
Aufhänger mit Aushängesicherung

Alarmhaken

Dieser Chromstahl-Aufhänger wird anstelle eines normalen Aufhängers fixiert. Funktioniert nur mit dem Stahlseil. Bei unbefugtem Abnehmen des Bildes vom Alarmhaken ertönt ein Ohren betäubendes Geräusch.

15 kg



Nr. 21-110
Alarmhaken, inkl. Batterie

Klapprahmen

Optimaler Klapprahmen aus hochwertigem Aluprofil mit abgerundeten Ecken. Ideal zur Präsentation Ihrer aktuellen Angebote, Ausstellungen usw. Einfach Profil aufklappen, Bild hinter bruchsicherer Abdeckscheibe einlegen, zuklappen: fertig! Hoch und quer zu verwenden.

Nr. 24-100	A4	21,0 x 29,7 cm	20 mm
Nr. 24-101	A3	29,7 x 42,0 cm	25 mm
Nr. 24-102	A2	42,0 x 59,4 cm	25 mm
Nr. 24-103	A1	59,4 x 84,1 cm	32 mm
Nr. 24-104	A0	84,1 x 118,9 cm	32 mm
Nr. 24-107		50,0 x 70,0 cm	32 mm
Nr. 24-110		70,0 x 100,0 cm	32 mm

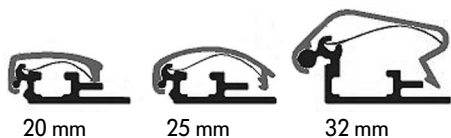

20 mm

25 mm

32 mm



- > Wir stellen jedes Spezialmass her.
- > Wir führen auch Strassensteller.

Spannrahmen



Origineller Spannrahmen

Bild wird mit Klemmen an den Ecken eingespannt. Sehr leichtes Gewicht.

- Rundrohr \varnothing 8 mm, silber matt
- Aufhängerloch an allen 4 Ecken
- hoch, quer und beidseitig zu verwenden

- mit Saugnapf auf Glas

- mit Fuss aus Plexiglas zum Stellen
(Kann auch mit Ihrem Logo bedruckt werden.)

Nr. 24-500	A4	21,0 x 29,7 cm
Nr. 24-501	A3	29,7 x 42,0 cm
Nr. 24-502	A2	42,0 x 59,4 cm
Nr. 24-503	A1	59,4 x 84,0 cm
Nr. 24-507		50,0 x 70,0 cm
Nr. 24-510		70,0 x 100,0 cm
Nr. 24-550		2 x Aufhänger
Nr. 24-551		4 x Saugnapf
Nr. 24-560		Steller

Kugelschienen

Spezialschiene für Zeichnungen, Fotos, Pläne, Posters usw. Diese werden einfach durch Kugeln festgehalten. Kein mühsames, seitliches Einschieben. Keine zerknitterten Papiere mehr!
Wird links und rechts unter den Endkappen (verdeckt) an der Wand montiert.

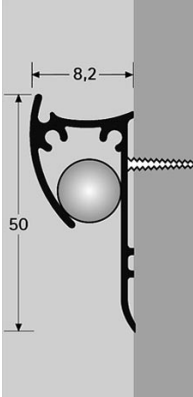

Artikel-Nr. 28-200 usw.	Material: Aluminium und Glaskugeln	lieferbare Längen: 100 + 200 cm oder jedes Spezialmass	Farben: weiss, silber matt	Papierstärke: bis max. 2 mm
----------------------------	---------------------------------------	---	-------------------------------	-----------------------------

Paper-Snap Klemmschiene

Stabile Schiene aus silber-matt eloxiertem Aluminium für einfachstes Handling.
Leiste aufklappen, Poster einlegen, zuklappen... fertig!
Als Gegengewicht dient die untere Schiene, damit das Bild möglichst gerade hängt.

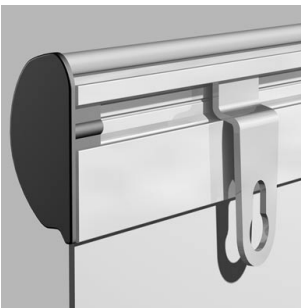

Die Lieferung erfolgt als Set, bestehend aus 2 Schienen.
Mit Abschlusskappen links/rechts, 2 Aufhänger.

Artikel-Nr. 28-100 usw.	Material: Aluminium	lieferbare Längen: 50, 70, 100 cm oder jedes Spezialmass	Farbe: silber matt	Papierstärke: bis max. 2 mm Profilhöhe: 32 mm
----------------------------	------------------------	---	-----------------------	--

Aufhänge-Clip

Verwenden Sie die Bilder-
schiene GALLERY (Details
Seite 1) mit dem Poster-
Clip. Schnelles, beschädig-
ungsfreies Halten von
Bildern, Grafiken, Zeich-
nungen, Plänen usw. Der
Clip wird einfach seitlich
in die Schiene eingeschoben.
Am eingebauten
Haken können auch ge-
rahmte Bilder oder Sonstige
ges mit Perlonseilen aufgehängt werden (Seiten 6, 7, 8). Ideal für Architekten, Büros, Schulen, Kunsträume usw.

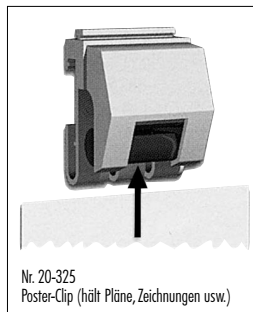
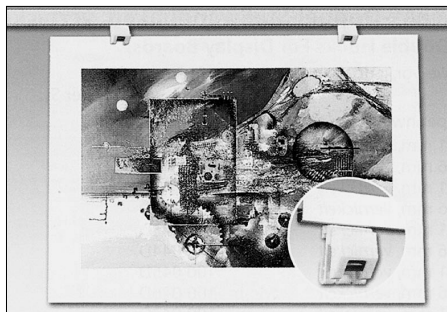

Artikel-Nr. 10-100	Material: Aluminium	lieferbare Längen: jede Länge (Original 500 cm)	Farben: weiss oder jede RAL-Farbe	Aufhänge-Zubehör: Seiten 6, 7, 8
-----------------------	------------------------	--	--------------------------------------	-------------------------------------

Vollsicht-Klemmschienen

Ordnung und Übersicht schaffen!
Schieben Sie Zeichnungen, Tabellen,
Pläne, Fotos, Mitteilungen usw. einfach
unter das transparente Kunststoffglas.
Die Blätter bleiben voll sichtbar.
Mit kleinen Haken können Sie zusätz-
lich Bilder aufhängen (Art.-Nr. 23-125)

Die Schienen können Sie einfach
selber montieren!

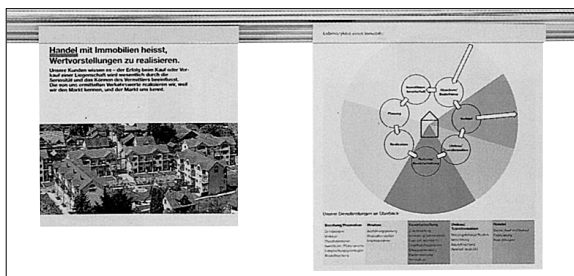

Artikel-Nr. 23-120 weiss 23-121 silber matt	Material: Aluminium Kunststoff	lieferbare Länge: 200 cm → jedes Mass zugeschnitten	Farben: Schiene: silber matt oder weiss Klemmglass: transparent	mit Selbstklebeband und alle 15 cm Schlitzlochung zum Schrauben
---	--------------------------------------	---	---	---

Geniales Klemmsystem aus transparentem PVC. Kein mühseliges seitliches Einschieben mehr! Einfach Poster, Plakat, Plan usw. in die aufgeklappte Schiene einlegen und zudrücken. Die Aufhänger werden oben an jeder beliebigen Stelle eingerastet. Als «Gegengewicht» und für die Optik auch unten eine Schiene anbringen. Die Schiene kann mit einer Schere auf jedes beliebige Mass geschnitten werden.

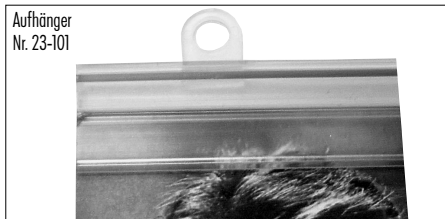

Artikel-Nr. 23-100	Material: PVC	lieferbare Länge: max. 300 cm oder jedes Mass	Farbe: transparent	Papierstärke: bis max. 1 mm Profilhöhe: 18 mm
-----------------------	------------------	--	-----------------------	--

Magnet-Aufhänger

Platten-Aufhänger

magnetisch, zum problemlosen Aufhängen von Bildern, Kalendern usw.



Nr. 21-130 53 x 100 mm, 1 kg
 Nr. 21-131 100 x 200 mm, 6 kg
 Nr. 21-132 150 x 250 mm, 10 kg
 Nr. 21-133 200 x 300 mm, 20 kg

Starker Rechteckmagnet

Wird z. B. auf der Rückseite von aufgezogenen Bildern fixiert, selbstklebend.

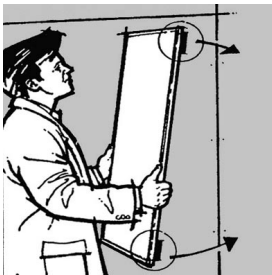

Nr. 21-135
 Rechteckmagnet, 53 x 80 x 13 mm

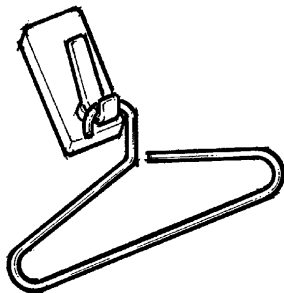

Nr. 21-140
Magnethaken

Nr. 21-145
Kleiderbügel aus Edelstahl



Nr. 21-160
Decken-Magnete
 rund, mit Haken, weiss, div. Grössen



Nr. 21-180
Magnetband
 weiss, selbstklebend, diverse Breiten



Nr. 21-170
Decor-Magnete
 rund, weiss, diverse Grössen

Extrem starke **Rundmagnete** für den Einsatz auf empfindlichen Oberflächen (Lack, Chrom, Nickel).

Durch die gummiartige Ummantelung werden die Oberflächen gegen Verkratzen geschützt. Mit Innen- oder Aussengewinde.

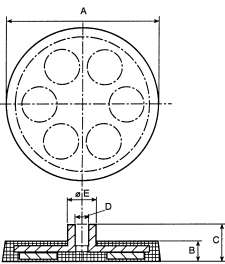

Nr. 21-150
 diverse Grössen und Stärken auf Anfrage



Nr.



Nr.

Nr. 21-190

Der neue Office Magnet-Clip

Schluss mit herabfallenden Notizen oder durchlöchernten Informationen. Keine abgebrochenen Fingernägel mehr. Der Magnet muss nicht entfernt werden. Einfach Klick: Blatt drunter. Klack: hält. Grosse Haftkraft.



Haken – Ketten – Aufhänger – Werkzeug

Stell-/Trennwand-Haken



15 kg

Nr. 25-100 usw.
einseitig oder doppelseitig, weiss, div. Breiten

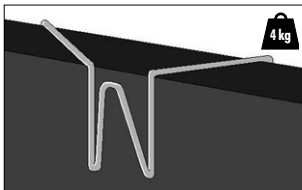

4 kg

Universal-Haken für Plattendicken 5–55 mm
zusammendrücken: über Plattenkante klemmen
Nr. 25-120/25-121 5–30 mm, weiss oder grau
Nr. 25-121/25-123 31–55 mm, weiss oder grau

Telleraufhänger

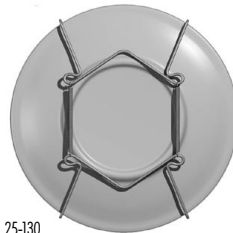

Nr. 25-130
diverse Grössen

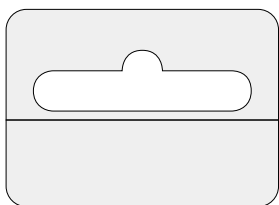

Nr. 25-330
Selbstklebe-Aufhänger
transparent, 30 x 40 mm

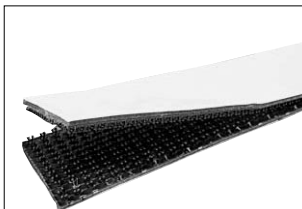

Nr. 25-300
Klettband

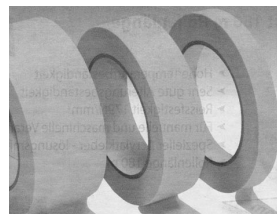

Nr. 25-310
Doppelklebeband, stark haftend
Rolle à 5 m, 33 m, 50 m – diverse Breiten

Aufhängeketten



Nr. 25-170
Gliederabmessung 5 x 10 mm, vernickelt oder Messing



Nr. 25-171
Gliederabmessung 5 x 8 mm, vernickelt oder Messing



Nr. 25-172
Gliederabmessung 6 x 10 mm, vernickelt oder Messing



Nr. 25-173
Gliederabmessung 5 x 10 mm, vernickelt oder Messing

S-Haken



Nr.
25, 30, 35 mm

Der Bewährte



3 kg

Nr. 25-210
Saug-Aufhänger, transparent, stark haftend auf
glatten Flächen, Glas usw.

Haftband

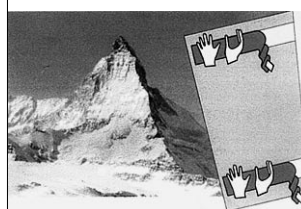

- beidseitig haftend
- haftet auf allen trockenen, fettfreien Unterlagen
- mehrfach verwendbar
- jederzeit wieder wegnehmbar
- ersetzt Reissnägel, Magnete, Klammern
- für Zeichnungen, Notizen, Poster
- im Büro
- im Haushalt
- im Kinderzimmer

Nr. 25-320
2 Stück, 5 cm x 90 cm

Justier-Scheiben für Alurahmen Justierscheiben an die Wand schrauben. Wasserwaage auf die beiden Scheiben legen und exzentrische Scheibe drehen bis die Waagrechte erreicht ist. Aufhängen, fertig!

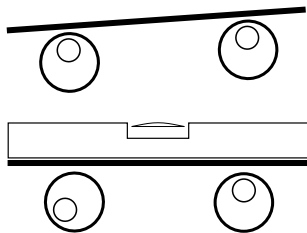

Nr. 25-200
Justier-Set: 2 Justierscheiben, 2 Dübel, 2 Schrauben, Montageanleitung



Nr. 26-100
Hammer, 200 g



Nr. 26-110
Beisszange



Nr. 26-120
Bilderschienen-Säge



Nr. 26-125
Kreuzschraubenzieher

fenster-clip



Nr. 25-220 2 Stk. weiss
Nr. 25-221 2 Stk. braun
Aufhängeseile, Haken Seiten 6-8



Betonwandhaken

Kunststoff
Nr. 25-141

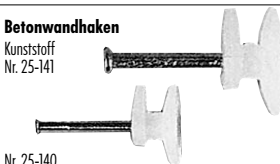

Nr. 25-140



inkl. Stahlnadeln und Einschlaghilfe

D-Ring-Aufhänger



Nr. 25-270
Grösse 1

Nr. 25-275
Grösse 2

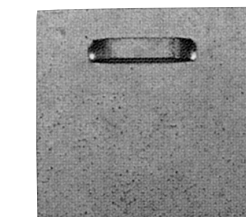

Aufhänge-Bleche, selbstklebend
Nr. 25-230 100x100 mm, 8 kg
Nr. 25-231 100x200 mm, 12 kg

Stahlnägel

gebläuter Schaft, 2 mm Kopf, vermessingte Kappe



Nr. 25-350
26 mm, dünn



Nr. 25-351
20 mm, dick



Nr. 25-352
26 mm, dick

L-Schrauben



Nr. 25-370
Ø 3,5x30 mm



Nr. 25-371
Ø 3,5x40 mm



Nr. 25-372
Ø 3,8x50 mm



Steinbohrer

Nr. 25-380 Ø 5 mm
Nr. 25-381 Ø 6 mm
Nr. 25-382 Ø 8 mm



Dübel

Nr. 20-104 Ø 5 mm
Nr. 20-105 Ø 6 mm
Nr. 20-106 Ø 8 mm

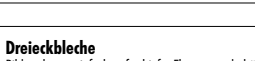

Dreieckbleche

Bilderrahmen einfach auf schiefer Ebene gerade hängen
70x70 mm

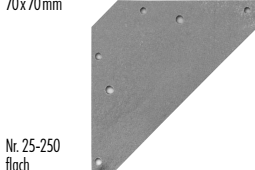

Nr. 25-250
flach



Nr. 25-251
muschelförmig

Technische Änderungen und Irrtum vorbehalten.

© Urheberrecht: Der gesamte, vorliegende Katalog ist unser geistiges Eigentum. Konzept, Grafik, Fotos, Text usw. (auch auszugsweise) dürfen nur mit unserer schriftlichen Zustimmung kopiert oder sonst wie verwendet werden. Alle Angaben sind Richt- bzw. Erfahrungswerte. In jedem Fall ist die Haftung vom ATELIER MARCEL HOHL auf Mängelansprüche und Schadenersatz auf den Rechnungswert der gelieferten Leistung beschränkt.

mark-it

- messen
- justieren
- markieren

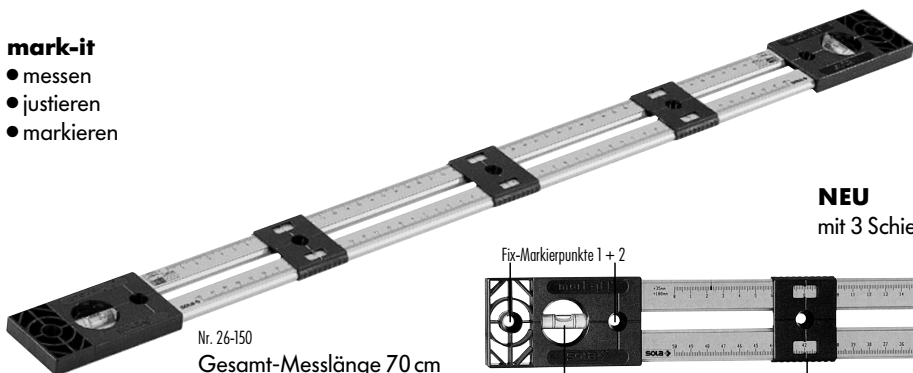

Nr. 26-150
Gesamt-Messlänge 70 cm
mit Gebrauchsanleitung

NEU
mit 3 Schiebern

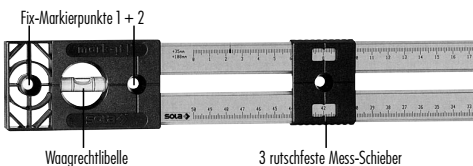

Nr. 26-130

Die 2 Markierhilfen werden im
genauen Abstand der Aufhänger
auf jede beliebige Wasserwaage
aufgesetzt.

- Aufhänge-Position bestimmen
- mit Wasserwaage waagrecht
ausloten
- leichtes Eindrücken der Markier-
stifte
- ergibt die exakte Loch-/Nagel-
Position

Verlangen Sie den Besuch unseres Aussendienstes.

Mit den Demo-Koffern können wir Sie an Ort und Stelle umfassend beraten.



Für Wiederverkäufer: ein unentbehrliches Hilfsmittel! (Siehe Preisliste.)



Atelier Marcel Hohl –
seit 30 Jahren
auch Ihr starker Partner für:

- **Bilder einrahmen**
für alle Bilder den passenden Rahmen
Alu-Rahmen, Wechselrahmen, Passepartouts
- **Bilder aufziehen**
Fotos, Posters, Landkarten, Pläne usw. verkleben wir
auf folgende Trägerplatten: Alu, Leichtschäum,
Magnet, Kunststoff, Hartfaser usw.
- **Laminieren**
beidseitig luft- und wasserdicht versiegelt. Schützt
vor Feuchtigkeit, Fingerabdrücken usw. Von der
Visitenkarte bis zum Grossplakat (135 cm Maximal-
breite!). Plots, Verkaufsunterlagen, Zeigebücher,
Pläne, Landkarten, technische Unterlagen, Tisch-
sets, Speisekarten usw.
- **Bilder**
Lithografien, Kunstreproduktionen, moderne
Grafik, Art-Posters

**In unserem Atelier setzen wir Ihre
Bilder in den richtigen Rahmen.
Wir stellen alles nach Mass her.
Eigene Vergolderei.**



Schaffhauserstrasse 248
am Berninaplatz
8057 Zürich

Telefon 044 311 36 00
Fax 044 313 13 77
info@atelierhohl.ch
www.atelierhohl.ch